



GALLERIA

WANDABWICKLUNG UND
MITTELRAUMPROGRAMM



Rechtecksäule 60 x 30 x 2

Ausführung

60 x 30, Teilung 50, als Unterkonstruktion für Wandabwicklungen mit 2 M10 Gewinde für Wandhalter und 4 Bohrungen für Verbinder, oben und unten offen.

		Bestell-Nr.
L=1964 mm	techn. glanzverchromt	0100/11/01
L=1964 mm	RAL pulverbeschichtet	0100/40/01
L=2164 mm	techn. glanzverchromt	0100/11/02
L=2164 mm	RAL pulverbeschichtet	0100/40/02
L=2364 mm	techn. glanzverchromt	0100/11/03
L=2364 mm	RAL pulverbeschichtet	0100/40/03
L=2564 mm	techn. glanzverchromt	0100/11/04
L=2564 mm	RAL pulverbeschichtet	0100/40/04
L=2964 mm	techn. glanzverchromt	0100/11/05
L=2964 mm	RAL pulverbeschichtet	0100/40/05

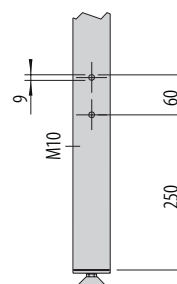
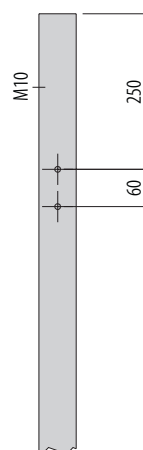
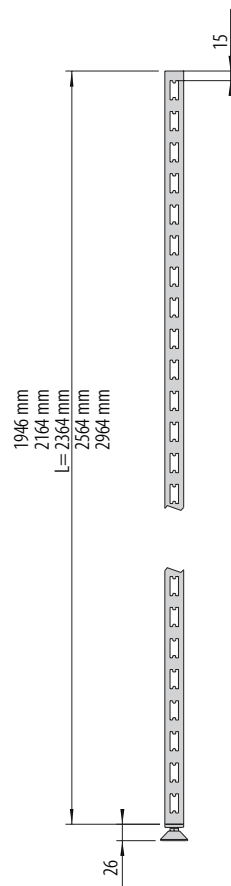

Einschlagteil, Stellfuß und Wandhalter Seite 3.4/3.5
Sonderlängen auf Anfrage

L = Länge

L-Säule aus □-Rohr 60 x 30 x 2

Ausführung 60 x 30 mm, Teilung 50, mit 2 M 10 Gewinden für Wandhalter und 4 Bohrungen für Verbinder, oben und unten offen, incl. 1 PVC-Abschlusskappe schwarz.

Ausleger 320 mm tief		Bestell-Nr.
L=1964 mm	techn. glanzverchromt	0101/11/01
L=1964 mm	RAL pulverbeschichtet	0101/40/01
L=2164 mm	techn. glanzverchromt	0101/11/02
L=2164 mm	RAL pulverbeschichtet	0101/40/02
L=2364 mm	techn. glanzverchromt	0101/11/03
L=2364 mm	RAL pulverbeschichtet	0101/40/03
L=2564 mm	techn. glanzverchromt	0101/11/04
L=2564 mm	RAL pulverbeschichtet	0101/40/04
L=2964 mm	techn. glanzverchromt	0101/11/05
L=2964 mm	RAL pulverbeschichtet	0101/40/05

Ausleger 420 mm tief		Bestell-Nr.
L=1964 mm	techn. glanzverchromt	0101/11/06
L=1964 mm	RAL pulverbeschichtet	0101/40/06
L=2164 mm	techn. glanzverchromt	0101/11/07
L=2164 mm	RAL pulverbeschichtet	0101/40/07
L=2364 mm	techn. glanzverchromt	0101/11/08
L=2364 mm	RAL pulverbeschichtet	0101/40/08
L=2564 mm	techn. glanzverchromt	0101/11/09
L=2564 mm	RAL pulverbeschichtet	0101/40/09
L=2964 mm	techn. glanzverchromt	0101/11/10
L=2964 mm	RAL pulverbeschichtet	0101/40/10

Stellfuß und Wandhalter Seite 3.4/3.5
Sonderlängen auf Anfrage

L = Länge

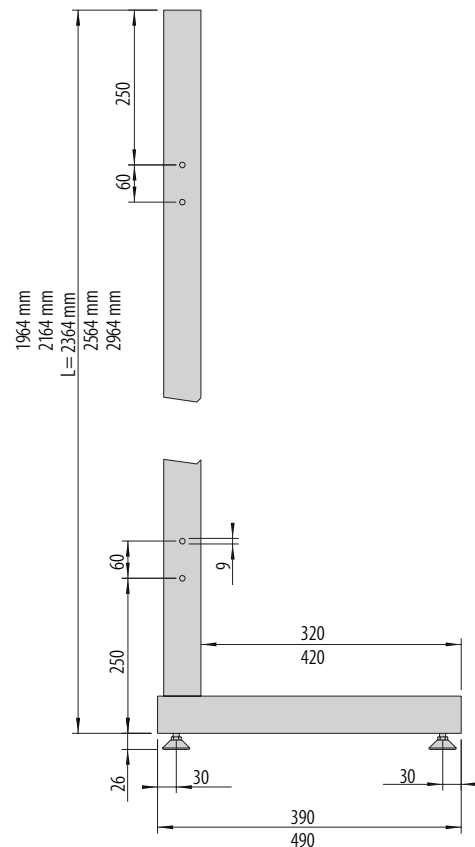
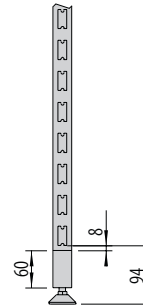
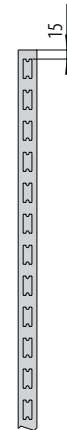

T-Säule aus □-Rohr 60 x 30 x 2

Ausführung

60 x 30, Teilung 50, 4 Bohrungen für Verbinder, oben offen, incl. 2 PVC-Abschlusskappen schwarz.

		Bestell-Nr.
L=1964 mm	techn. glanzverchromt	0102/11/01
L=1964 mm	RAL pulverbeschichtet	0102/40/01
L=2164 mm	techn. glanzverchromt	0102/11/02
L=2164 mm	RAL pulverbeschichtet	0102/40/02
L=2364 mm	techn. glanzverchromt	0102/11/03
L=2364 mm	RAL pulverbeschichtet	0102/40/03
L=2564 mm	techn. glanzverchromt	0102/11/04
L=2564 mm	RAL pulverbeschichtet	0102/40/04
L=2964 mm	techn. glanzverchromt	0102/11/05
L=2964 mm	RAL pulverbeschichtet	0102/40/05

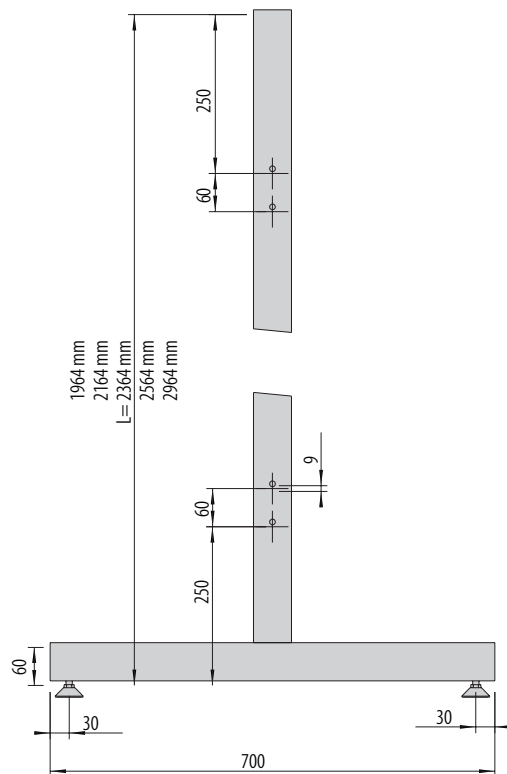
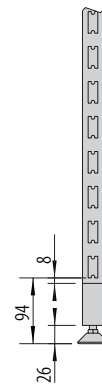
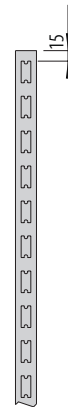

Stellfuß und Wandhalter Seite 3.4/3.5
Sonderlängen auf Anfrage

L = Länge

Säulenverbinder

Ausführung		Bestell-Nr.
Achse 625	techn. glanzverchromt	0103/11/00
Achse 625	RAL pulverbeschichtet	0103/40/00
Achse 1000	techn. glanzverchromt	0104/11/00
Achse 1000	RAL pulverbeschichtet	0104/40/00
Achse 1250	techn. glanzverchromt	0105/11/00
Achse 1250	RAL pulverbeschichtet	0105/40/00

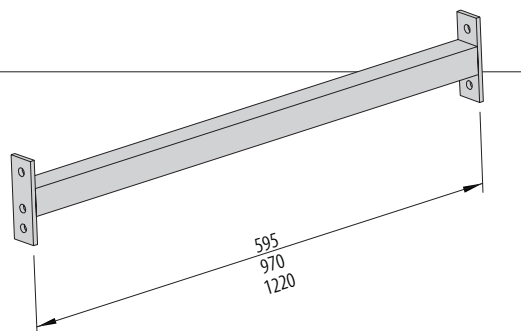

Teleskopverbinder

Ausführung		Bestell-Nr.
Achse 625	techn. glanzverchromt	0103/11/01
Achse 625	RAL pulverbeschichtet	0103/40/01
Achse 1000	techn. glanzverchromt	0104/11/01
Achse 1000	RAL pulverbeschichtet	0104/40/01
Achse 1250	techn. glanzverchromt	0105/11/01
Achse 1250	RAL pulverbeschichtet	0105/40/01

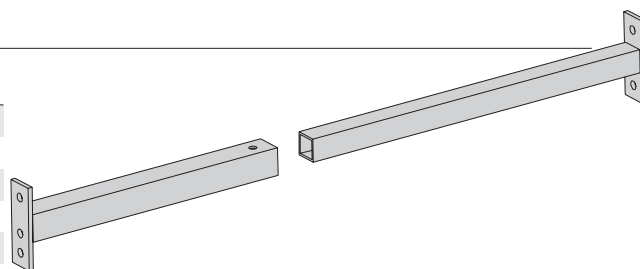

Alu-Einschlagteil

Ausführung		Bestell-Nr.
	mit Gewinde M 10,	0106/60/00
	roh	

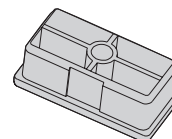

Auflageblech

Ausführung		Bestell-Nr.
	bei Einsatz von Rückwänden, 8 mm stark	0107/10/00
	glanzvernickelt	

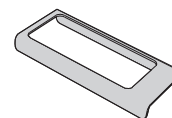

Säulenwandhalter

Ausführung		Bestell-Nr.
	für Rechtecksäule 60 x 30,	0108/50/00
	mit Gewinde, M 10, 70 lg	

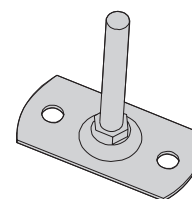

Abschlusskappe

Ausführung

PVC-schwarz

Bestell-Nr.

0109/50/00

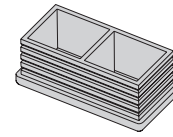

Stellfuß

Ausführung

schwarz mit Dorn, mit Gewinde M10
70 lg, Ø 44

Bestell-Nr.

0111/50/00

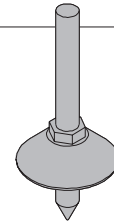

Stellfuß

Ausführung

schwarz mit Gewinde M10
70 lg, Ø 44

Bestell-Nr.

0112/50/00

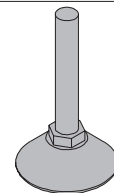

Kunststoffclips

Ausführung

zur Befestigung der Rückwandplatten
an den Säulen bzw. Wandstellschienen

Bestell-Nr.

0204/50/00



Rohrverbinder für Verlängerung

Ausführung

techn. glanzverchromt
RAL pulverbeschichtet

Bestell-Nr.

0130/11/00

0130/40/00

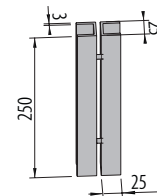

Endbefestigung

Ausführung

techn. glanzverchromt
RAL pulverbeschichtet

Bestell-Nr.

0131/11/00

0131/40/00

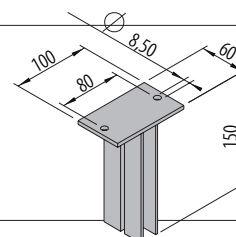

Rundrohrsäule Ø 60

Ausführung

4-seitig, 2-reihig, Teilung 50,
oben und unten offen

		Bestell-Nr.
L=1966 mm	hochglanzverchromt	8400/10/01
L=1966 mm	RAL pulverbeschichtet	8400/40/01
L=2166 mm	hochglanzverchromt	8400/10/02
L=2166 mm	RAL pulverbeschichtet	8400/40/02
L=2366 mm	hochglanzverchromt	8400/10/03
L=2366 mm	RAL pulverbeschichtet	8400/40/03
L=2566 mm	hochglanzverchromt	8400/10/04
L=2566 mm	RAL pulverbeschichtet	8400/40/04
L=2966 mm	hochglanzverchromt	8400/10/05
L=2966 mm	RAL pulverbeschichtet	8400/40/05

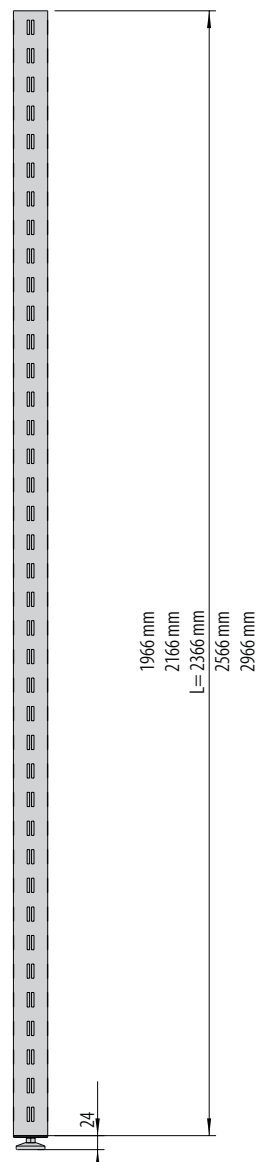

Einschlagteil, Stellfuß und Wandhalter Seite 3.10 - 3.11

L = Länge

L-Säule Ø 60

Ausführung

4-seitig, 2-reihig, Teilung 50,
oben und unten offen,
Ausleger mit PVC-Kappe

		Bestell-Nr.
L=1966 mm	hochglanzverchromt	8401/10/01
L=1966 mm	RAL pulverbeschichtet	8401/40/01
L=2166 mm	hochglanzverchromt	8401/10/02
L=2166 mm	RAL pulverbeschichtet	8401/40/02
L=2366 mm	hochglanzverchromt	8401/10/03
L=2366 mm	RAL pulverbeschichtet	8401/40/03
L=2566 mm	hochglanzverchromt	8401/10/04
L=2566 mm	RAL pulverbeschichtet	8401/40/04
L=2966 mm	hochglanzverchromt	8401/10/05
L=2966 mm	RAL pulverbeschichtet	8401/40/05

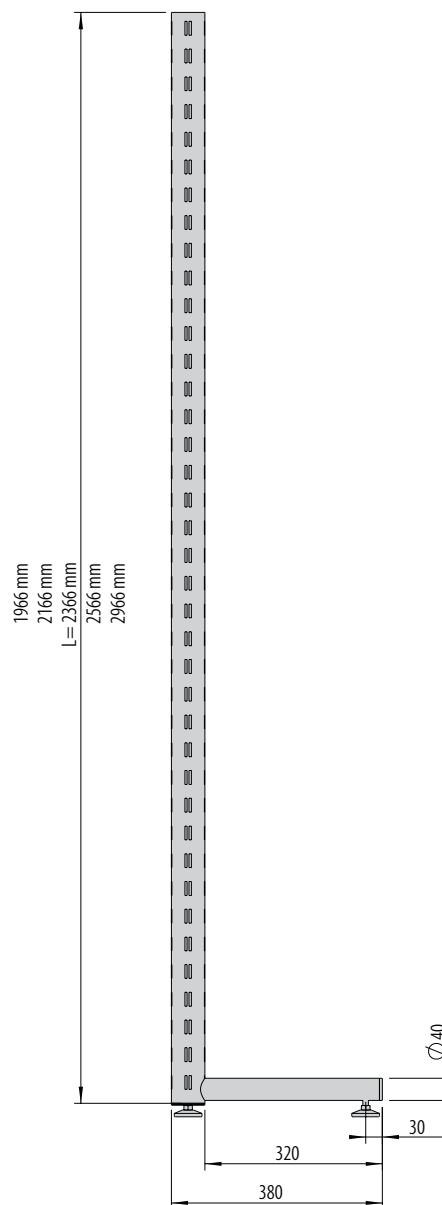

Einschlagteil und Stellfuß Seite 3.10/3.11

L = Länge

T-Säule Ø 60

Ausführung

4-seitig, 2-reihig, Teilung 50,
oben und unten offen,
Ausleger mit PVC-Kappe

		Bestell-Nr.
L=1966 mm	hochglanzverchromt	8402/10/01
L=1966 mm	RAL pulverbeschichtet	8402/40/01
L=2166 mm	hochglanzverchromt	8402/10/02
L=2166 mm	RAL pulverbeschichtet	8402/40/02
L=2366 mm	hochglanzverchromt	8402/10/03
L=2366 mm	RAL pulverbeschichtet	8402/40/03
L=2566 mm	hochglanzverchromt	8402/10/04
L=2566 mm	RAL pulverbeschichtet	8402/40/04
L=2966 mm	hochglanzverchromt	8402/10/05
L=2966 mm	RAL pulverbeschichtet	8402/40/05

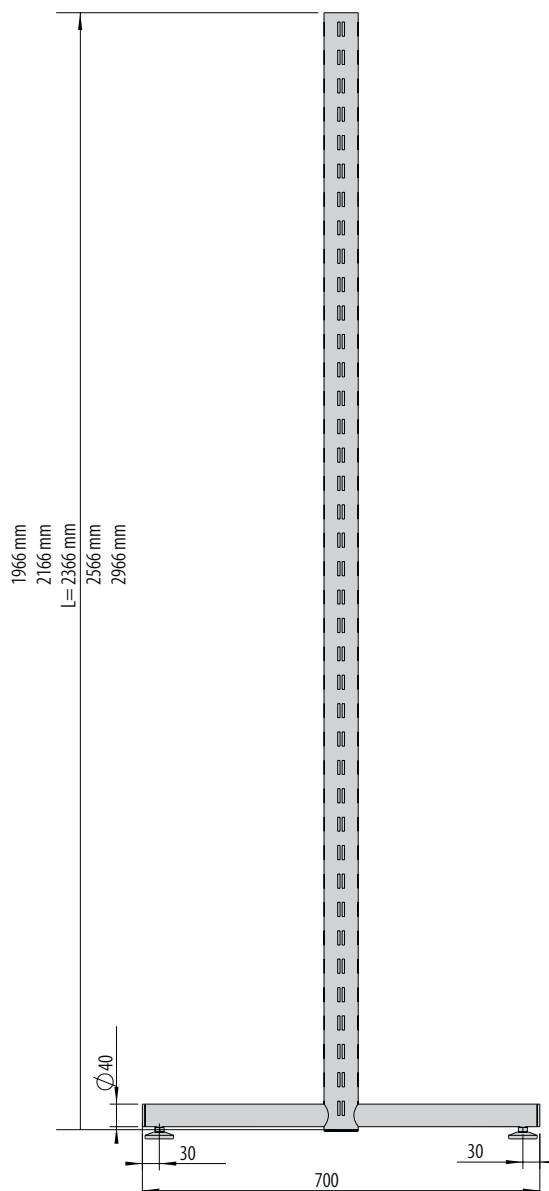

Einschlagteil und Stellfuß Seite 3.10/3.11

L = Länge

Querverbinder oben/unten

Ausführung		Bestell-Nr.
Achse 625	hochglanzverchromt	8410/10/01
Achse 625	RAL pulverbeschichtet	8410/40/01
Achse 1000	hochglanzverchromt	8410/10/02
Achse 1000	RAL pulverbeschichtet	8410/40/02
Achse 1250	hochglanzverchromt	8410/10/03
Achse 1250	RAL pulverbeschichtet	8410/40/03

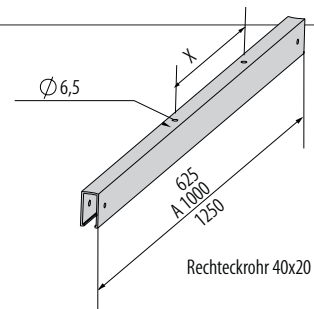

Hakenteil für Querverbinder

Ausführung	Teilung 50	Bestell-Nr.
	techn. glanzverchromt	8411/10/00

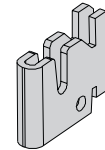

Wandbefestigung starr

Ausführung		Bestell-Nr.
	techn. glanzverchromt	8412/10/00
	RAL pulverbeschichtet	8412/40/00

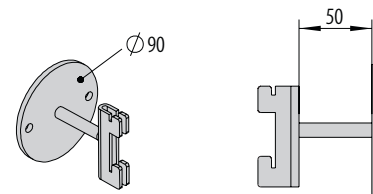

Wandbefestigung teleskopierbar

Ausführung		Bestell-Nr.
L = 100-180	techn. glanzverchromt	8413/10/01
L = 100-180	RAL pulverbeschichtet	8413/40/01
L = 200-280	techn. glanzverchromt	8413/10/02
L = 200-280	RAL pulverbeschichtet	8413/40/02
L = 300-380	techn. glanzverchromt	8413/10/03
L = 300-380	RAL pulverbeschichtet	8413/40/03

L = Länge

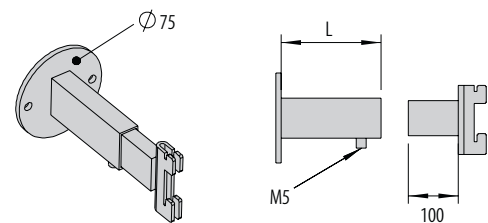

Winkelverbinder 30 x 30 x 4

Ausführung		Bestell-Nr.
Achse 625	RAL pulverbeschichtet	8414/40/00
Achse 1000	RAL pulverbeschichtet	8414/40/01
Achse 1250	RAL pulverbeschichtet	8414/40/02

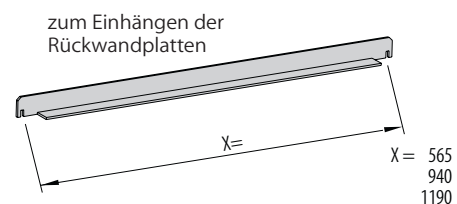

Rückwandbefestigungsglasche

Ausführung

techn. glanzverchromt

Bestell-Nr.

8415/10/00

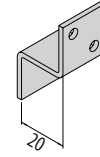

Rückwandbefestigungsglasche

Ausführung

techn. glanzverchromt

Bestell-Nr.

8416/10/00

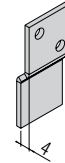

Stahleinschlagteil

Ausführung

techn. glanzverchromt

Bestell-Nr.

8420/10/00

RAL pulverbeschichtet

8420/40/00

mit Gewinde M10

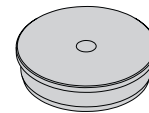

Abschlusskappe PVC

Ausführung

PVC schwarz

Bestell-Nr.

8425/50/00

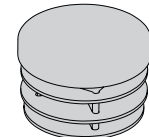

Stellteller

Ausführung

techn. glanzverchromt

Bestell-Nr.

8500/10/61

RAL pulverbeschichtet

8500/40/61

mit Gewinde M10, 30 lg, Ø 90

Gewinde 70 lg auf Anfrage

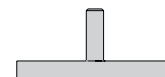

Stellfuß

Ausführung

Kunststoff schwarz

Bestell-Nr.

0112/50/00

mit Gewinde M10, 70 lg, Ø 44

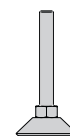

Fleetgleiter

Ausführung

Unterseite weiß/Oberseite chrom
mit Gewinde M10, 20 lg, Ø 50

Bestell-Nr.

3107/50/00

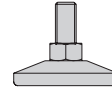

Distanzhalter

Ausführung

techn. glanzverchromt
RAL pulverbeschichtet
Ø 15, 15 lg

Bestell-Nr.

3209/10/00
3209/40/00



Pyramide 60 x 60 x 90

Ausführung

Massivholz-Buche
mit Gewinde M10

Bestell-Nr.

3212/70/00



Würfel 60 x 60 x 60

Ausführung

Massivholz-Buche
mit Gewinde M10

Bestell-Nr.

3214/70/00

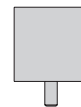

Kugel Ø 60

Ausführung

Massivholz-Buche
mit Gewinde M10

Bestell-Nr.

3221/70/00

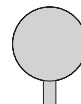

Kugel Stahl Ø 60

Ausführung

hochglanzverchromt
RAL pulverbeschichtet
mit Gewinde M10

Bestell-Nr.

3225/10/00
3225/40/00

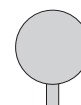

Seitenteil

Ausführung Säule aus Rundrohr \varnothing 60 mm, 4-seitig 2-reihig geschlitzt, Teilung 50, Ausleger aus Rundrohr \varnothing 40 mm mit Gleiter schwarz, oben offen

	Bestell-Nr.
Abschluss oben mit PVC-Kappe schwarz	
RAL pulverbeschichtet	8405/40/00
Abschluss mit Stahleinschlagteil und M 10	
RAL pulverbeschichtet	8405/40/01

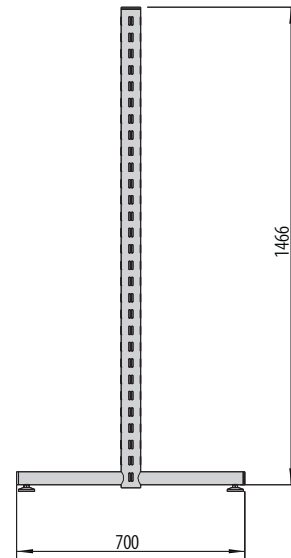

Querverbinder

Ausführung Rechteckrohr 40 x 20 mit 2 Anschraubkrallen

	Bestell-Nr.
Achse 625 hochglanzverchromt	8445/10/00
RAL pulverbeschichtet	8445/40/00
Achse 1000 hochglanzverchromt	8446/10/00
RAL pulverbeschichtet	8446/40/00
Achse 1250 hochglanzverchromt	8447/10/00
RAL pulverbeschichtet	8447/40/00

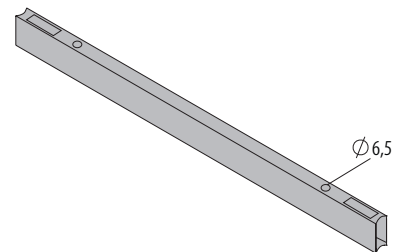

Lochblechrückwand für Grundständer

Ausführung 20 mm \varnothing Rundlochung mit umlaufendem Stahlrahmen

	Bestell-Nr.
Achse 625 RAL pulverbeschichtet	8455/40/00
Achse 1000 RAL pulverbeschichtet	8456/40/00
Achse 1250 RAL pulverbeschichtet	8457/40/00

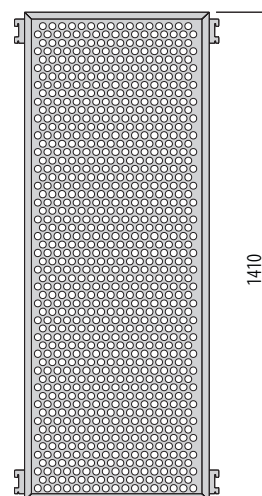

Seitenrahmen

Ausführung

Seitenrahmen aus Rundrohr \varnothing 30 mm, 4-seitig, 1-reihig geschlitzt, Teilung 50 zum Einhängen in Seitenteil, oben und unten geschlossen

Bestell-Nr.

RAL pulverbeschichtet

8406/40/00

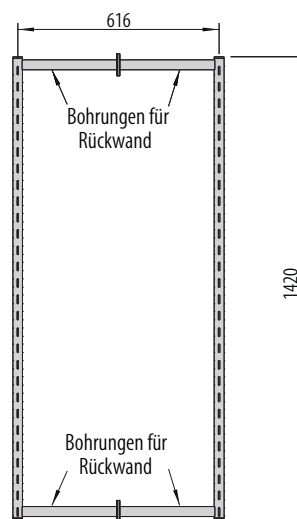

Abstandhalter für Seitenrahmen

Ausführung

Distanzstück zur Stabilisierung des Seitenrahmens

Bestell-Nr.

RAL pulverbeschichtet

8407/40/00

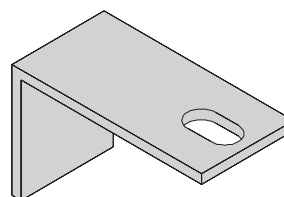

Lochblechrückwand für Seitenrahmen

Ausführung

20 mm \varnothing Rundlochung mit umlaufendem Stahlrahmen

Bestell-Nr.

RAL pulverbeschichtet

8408/40/00

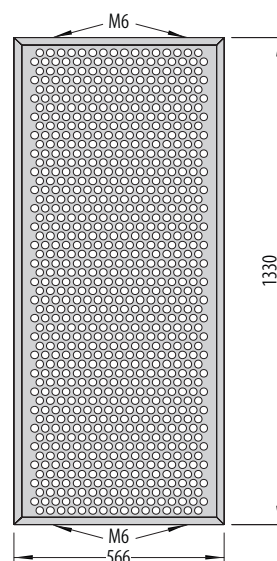

Rückwandhalter oben 1 Paar

Ausführung

techn. glanzverzinkt

Bestell-Nr.

8409/50/00

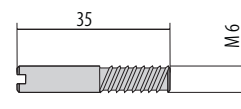

Rückwandhalter unten 1 Paar

Ausführung

techn. glanzverzinkt

Bestell-Nr.

8410/50/00

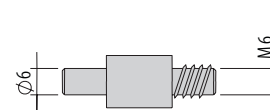

Anschraubhaken für Holzwände

Ausführung

techn. glanzverzinkt

Bestell-Nr.

8411/50/00

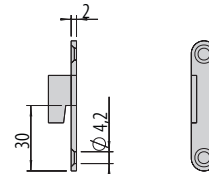

Rückwandhalter oben für Glasrückwände

Ausführung

techn. glanzverchromt

Bestell-Nr.

8412/10/00

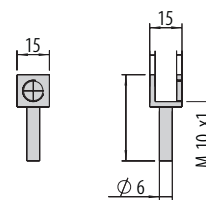

Rückwandhalter unten für Glasrückwände

Ausführung

techn. glanzverchromt

Bestell-Nr.

8413/10/00

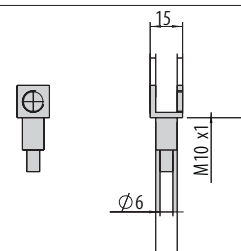

Wandstellschiene bis 3 m Länge

Ausführung	Bestell-Nr.
techn. glanzverchromt	0900/10/00
RAL pulverbeschichtet	0900/40/00

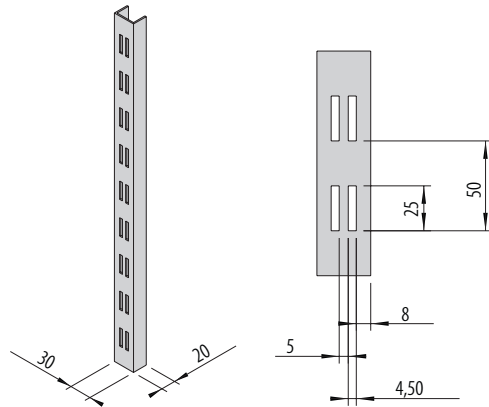

Säule aus □-Rohr 30 x 30 x 2

Ausführung	Bestell-Nr.
L=1974 mm hochglanzverchromt	0930/10/01
L=1974 mm RAL pulverbeschichtet	0930/40/01
L=2174 mm hochglanzverchromt	0930/10/02
L=2174 mm RAL pulverbeschichtet	0930/40/02
L=2374 mm hochglanzverchromt	0930/10/03
L=2374 mm RAL pulverbeschichtet	0930/40/03
L=2574 mm hochglanzverchromt	0930/10/04
L=2574 mm RAL pulverbeschichtet	0930/40/04
L=2974 mm hochglanzverchromt	0930/10/05
L=2974 mm RAL pulverbeschichtet	0930/40/05

4-seitig, 2-reihig

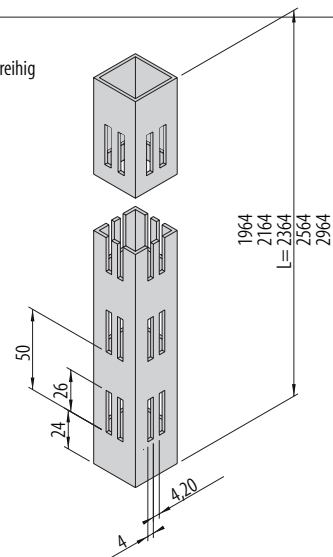

L = Länge

Alu-Einschlagteil

Ausführung	Bestell-Nr.
mit Gewinde M10	0931/60/00

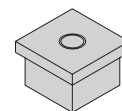

Abschlusskappe PVC

Ausführung	Bestell-Nr.
PVC schwarz	0932/50/00

